

**COSMO**  
ZDROWY KLIMAT  
LEPSZE ŻYCIE

**CENNIK 01/2025**  
GRZEJNIKI DEKORACYJNE





# SPIS TREŚCI

## PRZEGLĄD MODELI 4 - 15

### NAJNOWSZE TRENDY

|                           |    |
|---------------------------|----|
| PIATO                     | 16 |
| PIATO CHIUSO              | 17 |
| PIATO SPA                 | 18 |
| BERLIN-VM SPA             | 19 |
| WIEDEŃ-VM SPA             | 19 |
| WIEDEŃ-VM SPA lewostronny | 20 |

### PONADczasowa forma

|                    |    |
|--------------------|----|
| BERLIN             | 21 |
| BERLIN-VM          | 21 |
| BERLIN-T VM        | 22 |
| BERLIN elektryczny | 22 |
| PIZA               | 23 |
| WIEDEŃ             | 24 |
| WIEDEŃ elektryczny | 25 |
| FLORENCJA-T        | 26 |

### INFORMACJE DODATKOWE

|   |    |
|---|----|
| Akcesoria   | 27 |
| Wyposażenie dodatkowe   | 30 |
| Paleta kolorów  | 32 |
| Skrócone kody kolorów dla grzejników wielokolorowych            | 33 |
| Sposób tworzenia numeru artykułu dla grzejników wielokolorowych | 34 |



Nowy grzejnik dekoracyjny Piato to niezwykle elegancka konstrukcja stworzona na bazie płaskich kolektorów o przekroju prostokątnym. Nowoczesny styl i podłączenie środkowe nawiązują do obowiązujących trendów. Dostępny w pełnej paletce kolorów.

## PIATO



**MATERIAŁ:**  
podwójna warstwa lakieru

**KOLOR:**  
biały RAL 9016, pozostałe kolory  
z palety kolorów na zamówienie

**WYMIARY:**  
Szerokości:  
500, 600, 700 i 800 mm  
Wysokości:  
790, 1222 i 1510 mm

## PIATO CHIUSO

PIATO CHIUSO zbudowany z płaskich kolektorów jest kwintesencją minimalizmu. Dzięki formie zamkniętej, model ma wyjątkowo purystyczny charakter. Grzejnik może zostać dodatkowo wyposażony w dwa praktyczne wieszaki: w wersji otwartej lub zamkniętej. Przy wysokości 1150 mm możliwy jest tylko jeden wieszak.

**MATERIAŁ:**  
podwójna warstwa lakieru

**KOLOR:**  
biały RAL 9016, pozostałe kolory  
z palety kolorów na zamówienie

**WYMIARY:**  
Szerokości:  
500, 600 mm  
Wysokości:  
1150, 1510 i 1870 mm

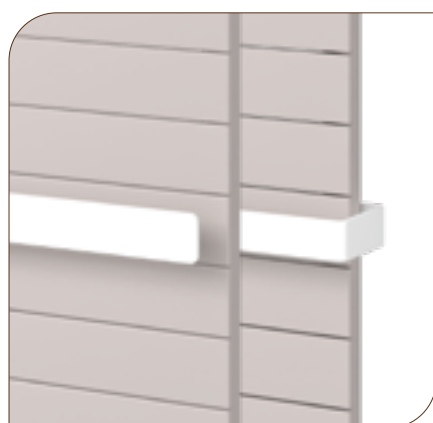

## PIATO SPA

Serię PIATO uzupełnia PIATO SPA, jednostronnie otwarty z technologią podłączenia środkowego. W tym modelu elegancka forma łączy się z funkcjonalnością.

**MATERIAŁ:**  
podwójna warstwa lakieru

**KOLOR:**  
biały RAL 9016, pozostałe kolory z palety kolorów na zamówienie

**WYMIARY:**  
Szerokości:  
500, 600 mm  
Wysokości:  
1122, 1514 i 1906 mm

4 WARIANTY PODŁĄCZENIA!

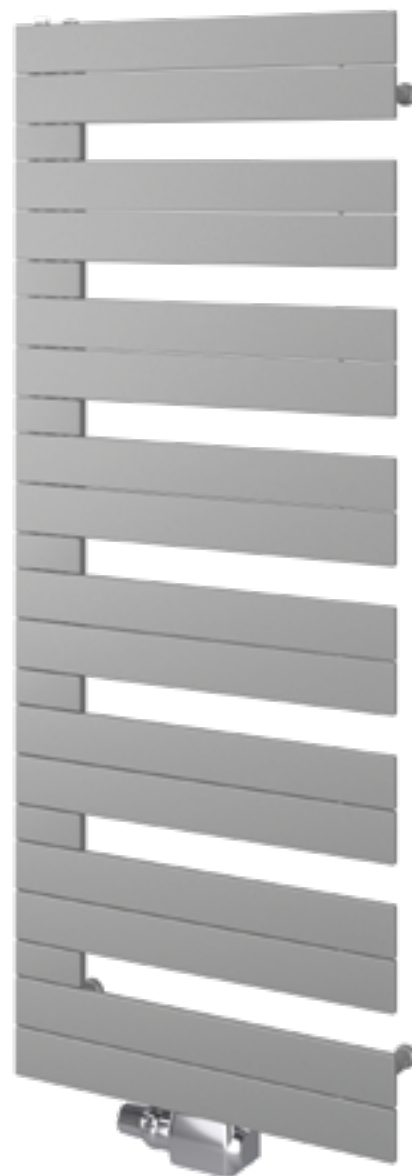

## BERLIN-VM SPA



Grzejnik dekoracyjny Berlin-VM SPA z technologią podłączenia środkowego to idealne rozwiązanie. Delikatne linie kolektorów poziomych i piękny kształt ramy dekoracyjnej to połączenie najnowocześniejszego designu z niezbędną funkcjonalnością.



## WIEDEŃ-VM SPA



Jednostronnie otwarte kolektory grzewcze i proste, pionowe linie ramy dekoracyjnej połączone z nowoczesną technologią podłączenia środkowego czynią grzejnik Wiedeń-VM SPA designerskim elementem każdej łazienki. Model Wiedeń-VM SPA to przestronne miejsce do suszenia i wieszania tekstyliów czy ręczników.



Barwna różnorodność modeli Berlin-VM SPA i Wiedeń-VM SPA pozwala zabłysnąć naszej wyobraźni w dowolnym pomieszczeniu.

WYMIARY BERLIN – VM SPA:  
Szerokości: 510, 610, 760 mm  
Wysokości: 1204, 1444, 1764 mm

WYMIARY WIEDEŃ VM SP:  
Szerokości: 505, 605, 755 mm  
Wysokości: 1204, 1444, 1764 mm

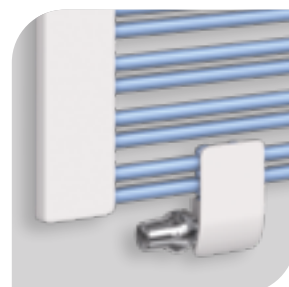
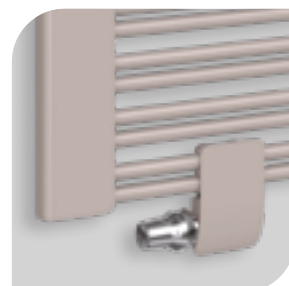

## BERLIN T-VM

### SUBTELNY I UJMUJĄCY

Dzisiejszy poziom życia wymaga klasycznego wzornictwa połączonego z najwyższą jakością. Wraz z odpowiednim otoczeniem styl ten odzwierciedla świat, w którym design urządzeń nabiera wiecznego i ponadczasowego charakteru – w przeciwieństwie do szybko zmieniających się trendów.

Grzejniki dekoracyjne **COSMO** nie narzucają się ale wzbudzają ciekawość i dostosowują do każdego pomieszczenia.

#### WYMIARY BERLIN:

Szerokości: 500, 600, 750, 900 mm

Wysokości: 796, 1196, 1756 mm

#### WYMIARY BERLIN T-VM:

Szerokości: 500, 600, 750, 900 mm

Wysokości: 1196, 1756 mm



## BERLIN

### BERLIN

Prosty design o klarownych liniach jest podstawą modelu BERLIN. Parami usytuowane kolektory poziome nałożone na kolektory pionowe stanowią o prostocie jego konstrukcji. Grzejnik BERLIN ma trzy warianty podłączeń: podłączenie standardowe, zaworowe podłączenie środkowe (VM) i wersję elektryczną.

### BERLIN T-VM

Wzornictwo modelu BERLIN-T VM utrzymane jest w prostym i delikatnym stylu. Dzięki podwojeniu kolektorów poziomych z przodu i z tyłu grzejnika, model BERLIN-T VM oferuje jeszcze większą moc cieplną, przy tylko nieznacznie większej zajętej przestrzeni.



## PIZA

Dzięki symetrycznie rozmieszczonemu ale niekonwencjonalnie zakończonemu układowi kolektorów poziomych, model PIZA przykuwa wzrok oraz zaskakująco urozmaica pomieszczenie mieszkalne. Ze względu na przemienny układ kolektorów poziomych grzejnik ten idealnie spełnia się jako suszarka.

**WYMIARY:**

Szerokości: 600, 750, 900 mm

Wysokości: 1022, 1262, 1502, 1742 mm

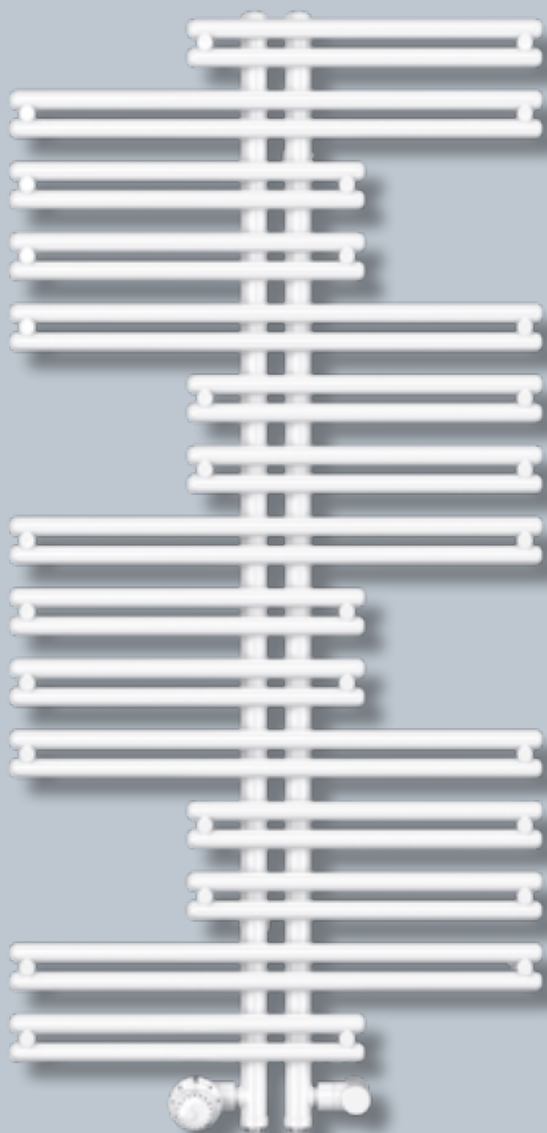

# WIEDEŃ



#### WYMIARY:

Szerokości: 500, 600, 750 mm

Wysokości: 796, 1196, 1756 mm

Model WIEDEŃ wyróżniają proste, a jednocześnie subtelne formy. Konstrukcja przyłączy umożliwia zamocowanie grzejnika jako wersję lewo- lub prawostronną. Z uwagi na otwartą jednostronnie budowę można łatwo zawiesić ręczniki lub bieliznę, a dzięki płaskiej formie model ten wyróżnia się ograniczonym zapotrzebowaniem na miejsce i nadaje się szczególnie do małych pomieszczeń.

Grzejnik FLORENCJA-T oferuje nie tylko ekstrawaganckie wzornictwo ale pozwala również na elastyczny montaż przy ścianie, dzięki czemu można podzielić pomieszczenie przy zachowaniu funkcjonalności grzejnika. FLORENCJA-T dzięki podwojeniu kolektorów poziomych z przodu i z tyłu grzejnika, oferuje jeszcze większą moc cieplną.



## FLORENCJA-T















WYMIARY:  
Szerokości: 500, 600, 750, 900 mm  
Wysokości: 1194, 1754, 2154 mm

# PIATO

Product Class  
T19000Item Group  
00T8KEETIM Class  
EC011023

## PIATO

| Wys.<br>[mm] | Szer.   |   |   |   | Szer.<br>[mm] | Moc grzewcza <sup>(1)</sup><br>[W] 75/65/20 °C | Moc grzewcza <sup>(1)</sup><br>[W] 55/45/20 °C | Wykładnik n | Moc grzałki<br>(przy 60 °C) [W] | nr artykułu        | ...0                       | ...R [RAL]                            |
|--------------|---|---|---|---|---------------|--|--|-------------|---------------------------------|--------------------|----------------------------|---------------------------------------|
|              | 500   | 600   | 700   | 800   |               |  |  |             |                                 |                    | [śnieżnobiały<br>RAL 9016] | ...S [specjalne]<br>+ kolor grzejnika |
|              |   |   |   |   |               |  |  |             |                                 |                    | PLN                        | PLN                                   |
| 790          |    |    |    |    | 500           | 416  | 223  | 1,2233      | 300                             | F8KE007905000G0... | 3 596,-                    | 4 031,-                               |
|              |   |   |   |   | 600           | 487  | 262  | 1,2171      | 300                             | F8KE007906000G0... | 3 661,-                    | 4 102,-                               |
|              |   |   |   |   | 700           | 557  | 300  | 1,2109      | 300                             | F8KE007907000G0... | 3 756,-                    | 4 208,-                               |
|              |   |   |   |   | 800           | 626  | 338  | 1,2048      | 300                             | F8KE007908000G0... | 4 005,-                    | 4 485,-                               |
| 1222         |    |    |    |    | 500           | 608  | 324  | 1,2328      | 300                             | F8KE012205000G0... | 4 518,-                    | 5 060,-                               |
|              |   |   |   |   | 600           | 713  | 382  | 1,2213      | 300                             | F8KE012206000G0... | 4 625,-                    | 5 180,-                               |
|              |   |   |   |   | 700           | 815  | 439  | 1,2098      | 600                             | F8KE012207000G0... | 4 775,-                    | 5 348,-                               |
|              |   |   |   |   | 800           | 915  | 496  | 1,1982      | 600                             | F8KE012208000G0... | 5 091,-                    | 5 702,-                               |
| 1510         |  |  |  |  | 500           | 727  | 387  | 1,2337      | 600                             | F8KE015105000G0... | 5 328,-                    | 5 966,-                               |
|              |   |   |   |   | 600           | 852  | 452  | 1,2417      | 600                             | F8KE015106000G0... | 5 437,-                    | 6 090,-                               |
|              |   |   |   |   | 700           | 974  | 514  | 1,2497      | 600                             | F8KE015107000G0... | 5 614,-                    | 6 287,-                               |
|              |   |   |   |   | 800           | 1094   | 575  | 1,2577      | 600                             | F8KE015108000G0... | 5 986,-                    | 6 707,-                               |

<sup>(1)</sup> Zgodnie z normą EN 442-2  
CN 2020 7322 19 00. Ceny netto (bez podatku VAT).









UWAGA: Sposób tworzenia numeru artykułu dla grzejników kolorowych podany na str. 32



# PIATO CHIUSO

Product Class  
T19000Item Group  
00T9AEETIM Class  
EC011023

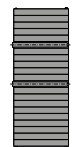
## PIATO CHIUSO

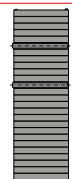
| <br><b>Wys.</b><br>[mm] | <br><b>Szer.</b><br>[mm] |   | <b>Moc grzewcza<sup>(1)</sup></b><br>[W] 75/65/20 °C | <b>Moc grzewcza<sup>(1)</sup></b><br>[W] 55/45/20 °C | <b>Wykładnik n</b> | nr artykułu | <b>...0</b><br>[śnieżnobiały<br>RAL 9016] | <b>...XΔ</b><br>[kolorowy]<br>Δ-kolor grzejnika i<br>relingów | <b>...YΔΔ</b><br>[dwukolorowy]<br>Δ-kolor grzejnika<br>Δ-kolor relingów |                |
|--|---|---|--|--|--------------------|-------------|---|---|---|----------------|
|  | 500   | 600   |  |  |                    |             | 500                                       | 600   | PLN   | PLN            |
| <b>1150</b><br>         |                          |    | 500  | 634  | 338                | 1,2324      | F9AE011505010G0...                        | <b>5 036,-</b>  | <b>5 036,-</b>  | <b>5 036,-</b> |
|  |   |   | 600  | 732  | 389                | 1,2392      | F9AE011506010G0...                        | <b>5 138,-</b>  | <b>5 138,-</b>  | <b>5 138,-</b> |
| <b>1510</b><br>        |                         |   | 500  | 799  | 426                | 1,2329      | F9AE015105010G0...                        | <b>5 863,-</b>  | <b>5 863,-</b>  | <b>5 863,-</b> |
|  |   |   | 600  | 927  | 493                | 1,2380      | F9AE015106010G0...                        | <b>6 001,-</b>  | <b>6 001,-</b>  | <b>6 001,-</b> |
| <b>1870</b><br>       |                        |  | 500  | 971  | 517                | 1,2341      | F9AE018705010G0...                        | <b>6 538,-</b>  | <b>6 538,-</b>  | <b>6 538,-</b> |
|  |   |   | 600  | 1137   | 606                | 1,2324      | F9AE018706010G0...                        | <b>6 692,-</b>  | <b>6 692,-</b>  | <b>6 692,-</b> |







<sup>(1)</sup> Zgodnie z normą EN 442-2  
**CN 2020 7322 19 00.** Ceny netto (bez podatku VAT).

UWAGA: Sposób tworzenia numeru artykułu dla grzejników kolorowych podany na str. 32, 33 i 34

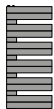
# PIATO SPA

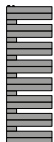
|                                |                             |                               |
|--------------------------------|-----------------------------|-------------------------------|
| Product Class<br><b>T19000</b> | Item Group<br><b>00T9BE</b> | ETIM Class<br><b>EC011023</b> |
|--------------------------------|-----------------------------|-------------------------------|

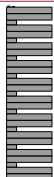
## PIATO SPA

| Wys.<br>[mm] | Szer.<br>[mm]   |   | Moc grzewcza <sup>(1)</sup><br>[W] 75/65/20 °C | Moc grzewcza <sup>(1)</sup><br>[W] 55/45/20 °C | Wykładnik n | nr artykułu        | ...0<br>[śnieżnobiały<br>RAL 9016] | ...R [RAL]<br>...S [specjalne]<br>+ kolor grzejnika |
|--------------|---|---|--|--|-------------|--------------------|------------------------------------|---|
|              | 500   | 600   |  |  |             |                    | PLN                                | PLN   |
| 1122         |    |    | 500<br>584                                     | 304  | 1,2781      | F9BE011205000G0... | <b>5 635,-</b>                     | <b>5 635,-</b>                                      |
|              |   |   | 600<br>686                                     | 357  | 1,2779      | F9BE011206000G0... | <b>5 700,-</b>                     | <b>5 700,-</b>                                      |
| 1514         |   |   | 500<br>767                                     | 397  | 1,2874      | F9BE015105000G0... | <b>6 824,-</b>                     | <b>6 824,-</b>                                      |
|              |   |   | 600<br>882                                     | 460  | 1,2723      | F9BE015106000G0... | <b>6 918,-</b>                     | <b>6 918,-</b>                                      |
| 1906         |  |  | 500<br>927                                     | 478  | 1,2979      | F9BE019005000G0... | <b>8 161,-</b>                     | <b>8 161,-</b>                                      |
|              |   |   | 600<br>1114                                    | 578  | 1,2836      | F9BE019006000G0... | <b>8 278,-</b>                     | <b>8 278,-</b>                                      |

# BERLIN-VM SPA WIEDEŃ-VM SPA

 Product Class  
S17000

 Item Group  
00S8SE









 ETIM Class  
ECO11023

 Product Class  
S17000

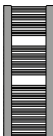







 Item Group  
00S8TE

 ETIM Class  
ECO11023

## BERLIN-VM SPA

| Wys.<br>[mm]   | Szer.<br>[mm]   |   |   | Moc grzewcza <sup>(1)</sup><br>[W] 75/65/20 °C | Moc grzewcza <sup>(1)</sup><br>[W] 55/45/20 °C | Wykładnik n | Moc grzałki | nr artykułu        | ...0                       | ...XΔ   | ...YΔΔ   |
|----------------|---|---|---|--|--|-------------|-------------|--------------------|----------------------------|---|--|
|                | 510   | 610   | 760   |  |  |             |             |                    | [śnieżnobiały<br>RAL 9016] | [kolorowy]<br>Δ-kolor grzejnika, bo-<br>ków i osłony zaworu | [dwukolorowy]<br>Δ-kolor grzejnika<br>Δ-kolor boków i osłony<br>zaworu |
|                |   |   |   |  |  |             |             |                    | PLN                        | PLN   | PLN  |
| 1200<br>(1204) |    |    |    | 510<br>629                                     | 341  | 1,2010      | 300         | F8SE01200500000... | 2 863,-                    | 3 209,-   | 3 438,-  |
|                |   |   |   | 610<br>738                                     | 400  | 1,2012      | 300         | F8SE01200600000... | 2 973,-                    | 3 329,-   | 3 568,-  |
|                |   |   |   | 760<br>898                                     | 486  | 1,2014      | 600         | F8SE01200750000... | 3 143,-                    | 3 515,-   | 3 768,-  |
| 1500<br>(1444) |    |    |    | 510<br>747                                     | 399  | 1,2270      | 300         | F8SE01500500000... | 3 045,-                    | 3 411,-   | 3 654,-  |
|                |   |   |   | 610<br>876                                     | 469  | 1,2246      | 600         | F8SE01500600000... | 3 180,-                    | 3 557,-   | 3 816,-  |
|                |   |   |   | 760<br>1066                                    | 571  | 1,2209      | 600         | F8SE01500750000... | 3 381,-                    | 3 781,-   | 4 052,-  |
| 1800<br>(1764) |  |  |  | 510<br>885                                     | 465  | 1,2605      | 600         | F8SE01800500000... | 3 228,-                    | 3 611,-   | 3 873,-  |
|                |   |   |   | 610<br>1038                                    | 547  | 1,2546      | 600         | F8SE01800600000... | 3 384,-                    | 3 786,-   | 4 056,-  |
|                |   |   |   | 760<br>1263                                    | 668  | 1,2458      | 600         | F8SE01800750000... | 3 612,-                    | 4 045,-   | 4 339,-  |

## WIEDEŃ-VM SPA

| Wys.<br>[mm]   | Szer.<br>[mm]   |   |   | Moc grzewcza <sup>(1)</sup><br>[W] 75/65/20 °C | Moc grzewcza <sup>(1)</sup><br>[W] 55/45/20 °C | Wykładnik n | Moc grzałki | nr artykułu        | ...0                       | ...XΔ   | ...YΔΔ  |
|----------------|---|---|---|--|--|-------------|-------------|--------------------|----------------------------|---|---|
|                | 505   | 605   | 755   |  |  |             |             |                    | [śnieżnobiały<br>RAL 9016] | [kolorowy]<br>Δ-kolor grzejnika,<br>boku i osłony<br>zaworu | [dwukolorowy]<br>Δ-kolor grzejnika<br>Δ-kolor boku i osłony<br>zaworu |
|                |   |   |   |  |  |             |             |                    | PLN                        | PLN   | PLN   |
| 1200<br>(1204) |  |  |  | 505<br>583                                     | 311  | 1,2305      | 300         | F8TE01200500001... | 2 902,-                    | 3 248,-   | 3 486,-   |
|                |   |   |   | 605<br>704                                     | 380  | 1,2085      | 300         | F8TE01200600001... | 3 015,-                    | 3 375,-   | 3 615,-   |
|                |   |   |   | 755<br>887                                     | 487  | 1,1754      | 600         | F8TE01200750001... | 3 183,-                    | 3 566,-   | 3 819,-   |
| 1500<br>(1444) |  |  |  | 505<br>699                                     | 370  | 1,2438      | 300         | F8TE01500500001... | 3 321,-                    | 3 718,-   | 3 980,-   |
|                |   |   |   | 605<br>844                                     | 456  | 1,2072      | 600         | F8TE01500600001... | 3 455,-                    | 3 873,-   | 4 151,-   |
|                |   |   |   | 755<br>1064                                    | 591  | 1,1523      | 600         | F8TE01500750001... | 3 663,-                    | 4 104,-   | 4 398,-   |
| 1800<br>(1764) |  |  |  | 505<br>855                                     | 453  | 1,2436      | 600         | F8TE01800500001... | 3 737,-                    | 4 187,-   | 4 485,-   |
|                |   |   |   | 605<br>1032                                    | 553  | 1,2213      | 600         | F8TE01800600001... | 3 904,-                    | 4 369,-   | 4 682,-   |
|                |   |   |   | 755<br>1300                                    | 709  | 1,1878      | 600         | F8TE01800750001... | 4 146,-                    | 4 642,-   | 4 971,-   |









<sup>(1)</sup> Zgodnie z normą EN 442-2  
CN 2020 7322 19 00. Ceny netto (bez podatku VAT).

UWAGA: Sposób tworzenia numeru artykułu dla grzejników kolorowych podany na str. 32, 33 i 34

# WIEDŃ-VM SPA LEWOSTRONNY

Product Class **S17000** Item Group **00S8TE** ETIM Class **EC011023**

## WIEDŃ-VM SPA lewostronny

| Wys.<br>[mm]          | Szer.<br>[mm]   |   |   | Moc grzewcza <sup>(1)</sup><br>[W] 75/65/20 °C | Moc grzewcza <sup>(1)</sup><br>[W] 55/45/20 °C | Wykładnik n | Moc grzałki | nr artykułu | ...0                       | ...XΔ              | ...YΔΔ             |                |
|-----------------------|---|---|---|--|--|-------------|-------------|-------------|----------------------------|--------------------|--------------------|----------------|
|                       | 505   | 605   | 755   |  |  |             |             |             | [śnieżnobiały<br>RAL 9016] | [kolorowy]         | [dwukolorowy]      |                |
|                       |   |   |   |  |  |             |             |             | nr artykułu<br>PLN         | nr artykułu<br>PLN | nr artykułu<br>PLN |                |
| <b>1200</b><br>(1204) |    |    |    | 505  | 583  | 311         | 1,2305      | 300         | F8TE01200500000...         | <b>2 902,-</b>     | <b>3 248,-</b>     | <b>3 486,-</b> |
|                       |   |   |   | 605  | 704  | 380         | 1,2085      | 300         | F8TE01200600000...         | <b>3 015,-</b>     | <b>3 375,-</b>     | <b>3 615,-</b> |
|                       |   |   |   | 755  | 887  | 487         | 1,1754      | 600         | F8TE01200750000...         | <b>3 183,-</b>     | <b>3 566,-</b>     | <b>3 819,-</b> |
| <b>1500</b><br>(1444) |    |    |    | 505  | 699  | 370         | 1,2438      | 300         | F8TE01500500000...         | <b>3 321,-</b>     | <b>3 718,-</b>     | <b>3 980,-</b> |
|                       |   |   |   | 605  | 844  | 456         | 1,2072      | 600         | F8TE01500600000...         | <b>3 455,-</b>     | <b>3 873,-</b>     | <b>4 151,-</b> |
|                       |   |   |   | 755  | 1064   | 591         | 1,1523      | 600         | F8TE01500750000...         | <b>3 663,-</b>     | <b>4 104,-</b>     | <b>4 398,-</b> |
| <b>1800</b><br>(1764) |  |  |  | 505  | 855  | 453         | 1,2436      | 600         | F8TE01800500000...         | <b>3 737,-</b>     | <b>4 187,-</b>     | <b>4 485,-</b> |
|                       |   |   |   | 605  | 1032   | 553         | 1,2213      | 600         | F8TE01800600000...         | <b>3 904,-</b>     | <b>4 369,-</b>     | <b>4 682,-</b> |
|                       |   |   |   | 755  | 1300   | 709         | 1,1878      | 600         | F8TE01800750000...         | <b>4 146,-</b>     | <b>4 642,-</b>     | <b>4 971,-</b> |

<sup>(1)</sup> Zgodnie z normą EN 442-2









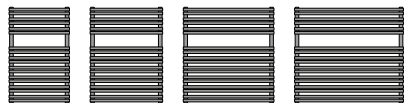
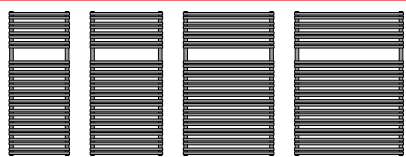
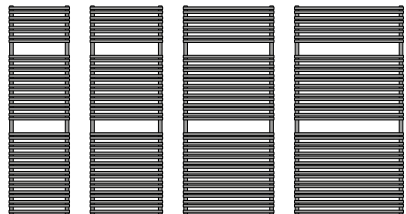

# BERLIN

## BERLIN-VM







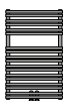
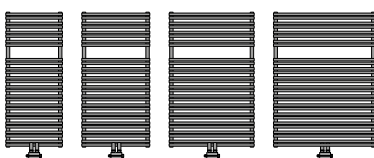
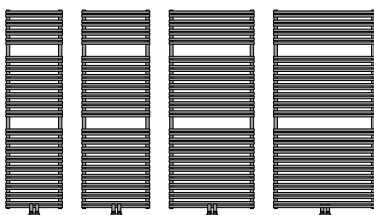

Product Class **S15000** Item Group **00S45A** ETIM Class **EC011023**

Product Class **S17000** Item Group **00S45E** ETIM Class **EC011023**

### BERLIN

| Wys.<br>[mm]          |   |  |  |  | Szer.<br>[mm] | Moc grzewcza <sup>(1)</sup><br>[W] 75/65/20 °C | Moc grzewcza <sup>(1)</sup><br>[W] 55/45/20 °C | Wykładnik n | Moc grzałki<br>(przy 60 °C) [W] | nr artykułu        | ...0                       | ...R [RAL]                            |
|-----------------------|--|--|--|--|---------------|--|--|-------------|---------------------------------|--------------------|----------------------------|---------------------------------------|
|                       | 500  | 600  | 750  | 900  |               |  |  |             |                                 |                    | [śnieżnobiały<br>RAL 9016] | ...S [specjalne]<br>+ kolor grzejnika |
|                       |  |  |  |  |               |  |  |             |                                 |                    | PLN                        | PLN                                   |
| <b>800</b><br>(796)   |   |   |   |   | <b>500</b>    | 420  | 229  | 1,1888      | 300                             | F45A00800500000... | <b>1 929,-</b>             | <b>2 165,-</b>                        |
|                       |  |  |  |  | <b>600</b>    | 493  | 268  | 1,1897      | 300                             | F45A00800600000... | <b>1 990,-</b>             | <b>2 230,-</b>                        |
|                       |  |  |  |  | <b>750</b>    | 600  | 327  | 1,1911      | 300                             | F45A00800750000... | <b>2 084,-</b>             | <b>2 337,-</b>                        |
|                       |  |  |  |  | <b>900</b>    | 704  | 383  | 1,1924      | 300                             | F45A00800900000... | <b>2 224,-</b>             | <b>2 491,-</b>                        |
| <b>1200</b><br>(1196) |   |   |   |   | <b>500</b>    | 629  | 341  | 1,2010      | 300                             | F45A01200500000... | <b>2 195,-</b>             | <b>2 461,-</b>                        |
|                       |  |  |  |  | <b>600</b>    | 738  | 400  | 1,2012      | 600                             | F45A01200600000... | <b>2 266,-</b>             | <b>2 542,-</b>                        |
|                       |  |  |  |  | <b>750</b>    | 898  | 486  | 1,2014      | 600                             | F45A01200750000... | <b>2 379,-</b>             | <b>2 664,-</b>                        |
|                       |  |  |  |  | <b>900</b>    | 1053   | 570  | 1,2017      | 600                             | F45A01200900000... | <b>2 531,-</b>             | <b>2 837,-</b>                        |
| <b>1800</b><br>(1756) |  |  |  |  | <b>500</b>    | 885  | 465  | 1,2605      | 600                             | F45A01800500000... | <b>2 895,-</b>             | <b>3 236,-</b>                        |
|                       |  |  |  |  | <b>600</b>    | 1038   | 547  | 1,2546      | 600                             | F45A01800600000... | <b>2 988,-</b>             | <b>3 343,-</b>                        |
|                       |  |  |  |  | <b>750</b>    | 1263   | 668  | 1,2458      | 900                             | F45A01800750000... | <b>3 129,-</b>             | <b>3 506,-</b>                        |
|                       |  |  |  |  | <b>900</b>    | 1482   | 788  | 1,2370      | 900                             | F45A01800900000... | <b>3 334,-</b>             | <b>3 734,-</b>                        |

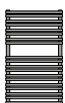
### BERLIN-VM

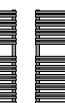
| Wys.<br>[mm]          |  |   |   |   | Szer.<br>[mm] | Moc grzewcza <sup>(1)</sup><br>[W] 75/65/20 °C | Moc grzewcza <sup>(1)</sup><br>[W] 55/45/20 °C | Wykładnik n | Moc grzałki<br>(przy 60 °C) [W] | nr artykułu        | ...0                       | ...R [RAL]                            |
|-----------------------|---|---|---|---|---------------|--|--|-------------|---------------------------------|--------------------|----------------------------|---------------------------------------|
|                       | 500   | 600   | 750   | 900   |               |  |  |             |                                 |                    | [śnieżnobiały<br>RAL 9016] | ...S [specjalne]<br>+ kolor grzejnika |
|                       |   |   |   |   |               |  |  |             |                                 |                    | PLN                        | PLN                                   |
| <b>800</b><br>(796)   |  |  |  |  | <b>500</b>    | 420  | 229  | 1,1888      | 300                             | F45E00800500000... | <b>2 355,-</b>             | <b>2 644,-</b>                        |
|                       |   |   |   |   | <b>600</b>    | 493  | 268  | 1,1897      | 300                             | F45E00800600000... | <b>2 421,-</b>             | <b>2 709,-</b>                        |
|                       |   |   |   |   | <b>750</b>    | 600  | 327  | 1,1911      | 300                             | F45E00800750000... | <b>2 518,-</b>             | <b>2 816,-</b>                        |
|                       |   |   |   |   | <b>900</b>    | 704  | 383  | 1,1924      | 300                             | F45E00800900000... | <b>2 649,-</b>             | <b>2 967,-</b>                        |
| <b>1200</b><br>(1196) |  |  |  |  | <b>500</b>    | 629  | 341  | 1,2010      | 300                             | F45E01200500000... | <b>2 624,-</b>             | <b>2 938,-</b>                        |
|                       |   |   |   |   | <b>600</b>    | 738  | 400  | 1,2012      | 600                             | F45E01200600000... | <b>2 696,-</b>             | <b>3 028,-</b>                        |
|                       |   |   |   |   | <b>750</b>    | 898  | 486  | 1,2014      | 600                             | F45E01200750000... | <b>2 811,-</b>             | <b>3 148,-</b>                        |
|                       |   |   |   |   | <b>900</b>    | 1053   | 570  | 1,2017      | 600                             | F45E01200900000... | <b>2 966,-</b>             | <b>3 323,-</b>                        |
| <b>1800</b><br>(1756) |  |  |  |  | <b>500</b>    | 885  | 465  | 1,2605      | 600                             | F45E01800500000... | <b>3 323,-</b>             | <b>3 720,-</b>                        |
|                       |   |   |   |   | <b>600</b>    | 1038   | 547  | 1,2546      | 600                             | F45E01800600000... | <b>3 425,-</b>             | <b>3 829,-</b>                        |
|                       |   |   |   |   | <b>750</b>    | 1263   | 668  | 1,2458      | 900                             | F45E01800750000... | <b>3 566,-</b>             | <b>3 989,-</b>                        |
|                       |   |   |   |   | <b>900</b>    | 1482   | 788  | 1,2370      | 900                             | F45E01800900000... | <b>3 766,-</b>             | <b>4 216,-</b>                        |

<sup>(1)</sup> Zgodnie z normą EN 442-2  
CN 2020 7322 19 00. Ceny netto (bez podatku VAT).

UWAGA: Sposób tworzenia numeru artykułu dla grzejników kolorowych podany na str. 32

# BERLIN-T VM BERLIN ELEKTRYCZNY

Product Class  
**S17000**

Item Group  
**00S47E**

ETIM Class  
**EC011023**

Product Class  
**S15000**

Item Group  
**00S45M**

ETIM Class  
**EC000593**

## BERLIN-T VM

| Wys.<br>[mm]   | Szer. |     |     |     | Szer.<br>[mm] | Moc grzewcza <sup>(1)</sup><br>[W] 75/65/20 °C | Moc grzewcza <sup>(1)</sup><br>[W] 55/45/20 °C | Wykładnik n | Moc grzałki<br>(przy 60 °C) [W] | nr artykułu        | ...0                       | ...R [RAL]                            |
|----------------|-------|-----|-----|-----|---------------|--|--|-------------|---------------------------------|--------------------|----------------------------|---------------------------------------|
|                | 500   | 600 | 750 | 900 |               |  |  |             |                                 |                    | [śnieżnobiały<br>RAL 9016] | ...S [specjalne]<br>+ kolor grzejnika |
|                |       |     |     |     |               |  |  |             |                                 |                    | PLN                        | PLN                                   |
| 1200<br>(1196) |       |     |     |     | 500           | 885  | 464  | 1,2651      | 600                             | F47E01200500000... | 3 821,-                    | 4 244,-                               |
|                |       |     |     |     | 600           | 1061   | 560  | 1,2508      | 600                             | F47E01200600000... | 3 927,-                    | 4 367,-                               |
|                |       |     |     |     | 750           | 1326   | 708  | 1,2294      | 600                             | F47E01200750000... | 4 086,-                    | 4 548,-                               |
|                |       |     |     |     | 900           | 1590   | 858  | 1,2080      | 900                             | F47E01200900000... | 4 310,-                    | 4 793,-                               |
| 1800<br>(1756) |       |     |     |     | 500           | 1222   | 638  | 1,2735      | 600                             | F47E01800500000... | 4 825,-                    | 5 375,-                               |
|                |       |     |     |     | 600           | 1466   | 771  | 1,2575      | 900                             | F47E01800600000... | 4 961,-                    | 5 526,-                               |
|                |       |     |     |     | 750           | 1831   | 975  | 1,2334      | 900                             | F47E01800750000... | 5 171,-                    | 5 761,-                               |
|                |       |     |     |     | 900           | 2196   | 1184   | 1,2094      | 900                             | F47E01800900000... | 5 465,-                    | 6 090,-                               |

## BERLIN elektryczny <sup>(2)</sup>

| Wys.<br>[mm]   | Szer. |     | Szer.<br>[mm] | Moc grzewcza<br>przy 60 °C<br>[W] | napięcie<br>[V] | stopień ochrony | nr artykułu        | ...0                       | ...R [RAL]                            |
|----------------|-------|-----|---------------|-----------------------------------|-----------------|-----------------|--------------------|----------------------------|---------------------------------------|
|                | 500   | 600 |               |                                   |                 |                 |                    | [śnieżnobiały<br>RAL 9016] | ...S [specjalne]<br>+ kolor grzejnika |
|                |       |     |               |                                   |                 |                 |                    | PLN                        | PLN                                   |
| 800<br>(796)   |       |     | 500           | 300                               | AC 230          | IP 24           | F45M00800500000... | 2 472,-                    | 2 767,-                               |
| 1200<br>(1196) |       |     | 500           | 400                               | AC 230          | IP 24           | F45M01200500000... | 2 848,-                    | 3 191,-                               |
|                |       |     | 600           | 600                               | AC 230          | IP 24           | F45M01200600000... | 2 967,-                    | 3 324,-                               |
| 1800<br>(1756) |       |     | 600           | 900                               | AC 230          | IP 24           | F45M01800600000... | 3 711,-                    | 4 159,-                               |







<sup>(1)</sup> Zgodnie z normą EN 442-2  
CN 2020 7322 19 00. Ceny netto (bez podatku VAT).

UWAGA: Sposób tworzenia numeru artykułu dla grzejników kolorowych podany na str. 32

## PIZA

Product Class  
S15000Item Group  
00S4IAETIM Class  
EC011023

## PIZA

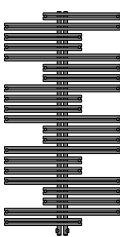
| Wys.<br>[mm]   | Szer.<br>[mm]   |     |     | Moc grzewcza <sup>(1)</sup><br>[W] 75/65/20 °C | Moc grzewcza <sup>(1)</sup><br>[W] 55/45/20 °C | Wykładnik n | Moc grzałki<br>(przy 60 °C) [W] | nr artykułu | ...0                       | ...R [RAL]                            |         |
|----------------|---|-----|-----|--|--|-------------|---------------------------------|-------------|----------------------------|---------------------------------------|---------|
|                | 600   | 750 | 900 |  |  |             |                                 |             | [śnieżnobiały<br>RAL 9016] | ...S [specjalne]<br>+ kolor grzejnika |         |
|                |   |     |     |  |  |             |                                 |             | PLN                        | PLN                                   |         |
| 1000<br>(1022) |    |     |     | 600  | 499  | 262         | 1,2591                          | 300         | F4IA01000600000...         | 3 015,-                               | 3 373,- |
| 1300<br>(1262) |    |     |     | 600  | 613  | 323         | 1,2530                          | 300         | F4IA01300600000...         | 3 347,-                               | 3 749,- |
|                |    |     |     | 750  | 739  | 395         | 1,2247                          | 600         | F4IA01300750000...         | 3 549,-                               | 3 974,- |
| 1500<br>(1502) |  |     |     | 600  | 724  | 383         | 1,2468                          | 600         | F4IA01500600000...         | 3 978,-                               | 4 456,- |
|                |  |     |     | 750  | 870  | 462         | 1,2383                          | 600         | F4IA01500750000...         | 4 217,-                               | 4 728,- |
|                |  |     |     | 900  | 1030   | 549         | 1,2317                          | 600         | F4IA01500900000...         | 4 455,-                               | 4 994,- |
| 1800<br>(1742) |  |     |     | 750  | 1008   | 532         | 1,2518                          | 600         | F4IA01800750000...         | 4 476,-                               | 5 010,- |
|                |  |     |     | 900  | 1194   | 634         | 1,2387                          | 600         | F4IA01800900000...         | 4 714,-                               | 5 284,- |













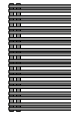





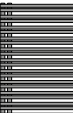
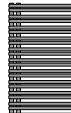

<sup>(1)</sup> Zgodnie z normą EN 442-2  
CN 2020 7322 19 00. Ceny netto (bez podatku VAT).

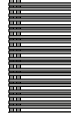
UWAGA: Sposób tworzenia numeru artykułu dla grzejników kolorowych podany na str. 32

# WIEDŃ

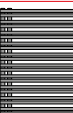
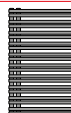
|                                |                             |                               |
|--------------------------------|-----------------------------|-------------------------------|
| Product Class<br><b>S15000</b> | Item Group<br><b>00S4BA</b> | ETIM Class<br><b>EC011023</b> |
|--------------------------------|-----------------------------|-------------------------------|

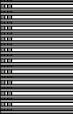
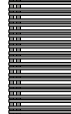
## WIEDŃ

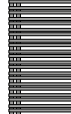
| Wys.<br>[mm]   | Szer.   |   |   | Moc grzewcza <sup>(1)</sup><br>[W] 75/65/20 °C | Moc grzewcza <sup>(1)</sup><br>[W] 55/45/20 °C | Wykładnik n | Moc grzałki<br>(przy 60 °C) [W] | nr artykułu | ...0               | ...R [RAL] |         |
|----------------|---|---|---|--|--|-------------|---------------------------------|-------------|--------------------|------------|---------|
|                | 500   | 600   | 750   |  |  |             |                                 |             | [mm]               | [mm]       | [mm]    |
| 800<br>(796)   |    |    |    | 500  | 446  | 243         | 1,1885                          | 300         | F4BA00800500D00... | 2 386,-    | 2 671,- |
|                |    |    |    | 600  | 530  | 289         | 1,1885                          | 300         | F4BA00800600D00... | 2 461,-    | 2 760,- |
|                |    |    |    | 750  | 653  | 356         | 1,1885                          | 300         | F4BA00800750D00... | 2 617,-    | 2 931,- |
| 1200<br>(1196) |    |    |    | 500  | 650  | 352         | 1,2020                          | 300         | F4BA01200500D00... | 2 721,-    | 3 048,- |
|                |    |    |    | 600  | 773  | 418         | 1,2020                          | 600         | F4BA01200600D00... | 2 808,-    | 3 144,- |
|                |   |   |   | 750  | 955  | 517         | 1,2020                          | 600         | F4BA01200750D00... | 2 985,-    | 3 340,- |
| 1800<br>(1756) |   |   |   | 500  | 897  | 476         | 1,2414                          | 600         | F4BA01800500D00... | 3 573,-    | 4 003,- |
|                |  |  |  | 600  | 1081   | 573         | 1,2414                          | 600         | F4BA01800600D00... | 3 693,-    | 4 136,- |
|                |  |  |  | 750  | 1357   | 720         | 1,2414                          | 900         | F4BA01800750D00... | 3 929,-    | 4 403,- |

<sup>(1)</sup> Zgodnie z normą EN 442-2  
CN 2020 7322 19 00. Ceny netto (bez podatku VAT).

UWAGA: Sposób tworzenia numeru artykułu dla grzejników kolorowych podany na str. 32







# WIEDŃ ELEKTRYCZNY WIEDŃ LEWOSTRONNY ELEKTRYCZNY





Product Class S15000 Item Group 00S4BM ETIM Class EC000593

Product Class S15000 Item Group 00S4BM ETIM Class EC000593

## WIEDŃ elektryczny

| Wys.<br>[mm]   | Szer.<br>[mm]  |     | Moc grzewcza <sup>(1)</sup><br>[W] | napiecie<br>[V] | stopień<br>ochrony | nr artykułu | ...0<br>[śnieżnobiały<br>RAL 9016] | ...R [RAL]<br>...S [specjalne]<br>+ kolor grzejnika |         |
|----------------|--|-----|------------------------------------|-----------------|--------------------|-------------|------------------------------------|---|---------|
|                | 500  | 600 |                                    |                 |                    |             | PLN                                | PLN   |         |
| 800<br>(796)   |   |     | 500                                | 300             | AC 230             | IP 24       | F4BM00800500001...                 | 3 056,-   | 3 429,- |
| 1200<br>(1196) |   |     | 500                                | 400             | AC 230             | IP 24       | F4BM01200500001...                 | 3 509,-   | 3 929,- |
|                |   |     | 600                                | 600             | AC 230             | IP 24       | F4BM01200600001...                 | 3 668,-   | 4 110,- |
| 1800<br>(1756) |  |     | 600                                | 900             | AC 230             | IP 24       | F4BM01800600001...                 | 4 579,-   | 5 128,- |

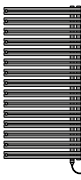
## WIEDŃ lewostronny elektryczny

| Wys.<br>[mm]   | Szer.<br>[mm]   |     | Moc grzewcza <sup>(1)</sup><br>[W] | napiecie<br>[V] | stopień<br>ochrony | nr artykułu | ...0<br>[śnieżnobiały<br>RAL 9016] | ...R [RAL]<br>...S [specjalne]<br>+ kolor grzejnika |         |
|----------------|---|-----|------------------------------------|-----------------|--------------------|-------------|------------------------------------|---|---------|
|                | 500   | 600 |                                    |                 |                    |             | PLN                                | PLN   |         |
| 800<br>(796)   |  |     | 500                                | 300             | AC 230             | IP 24       | F4BM00800500000...                 | 3 056,-   | 3 429,- |
| 1200<br>(1196) |  |     | 500                                | 400             | AC 230             | IP 24       | F4BM01200500000...                 | 3 509,-   | 3 929,- |
|                |  |     | 600                                | 600             | AC 230             | IP 24       | F4BM01200600000...                 | 3 668,-   | 4 110,- |
| 1800<br>(1756) |  |     | 600                                | 900             | AC 230             | IP 24       | F4BM01800600000...                 | 4 579,-   | 5 128,- |











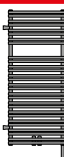

<sup>(1)</sup> Zgodnie z normą EN 442-2  
CN 2020 7322 19 00. Ceny netto (bez podatku VAT).

UWAGA: Sposób tworzenia numeru artykułu dla grzejników kolorowych podany na str. 32

# FLORENCJA-T

Product Class  
S15000Item Group  
00S44AETIM Class  
EC011023









## FLORENCJA-T

| Wys.<br>[mm]   |   |   |   |   | Szer.<br>[mm] | Moc grzewcza <sup>(1)</sup><br>[W] 75/65/20 °C | Moc grzewcza <sup>(1)</sup><br>[W] 55/45/20 °C | Wykładnik n | nr artykułu        | ...0                       | ...R [RAL]                            |
|----------------|---|---|---|---|---------------|--|--|-------------|--------------------|----------------------------|---------------------------------------|
|                | 500   | 600   | 750   | 900   |               |  |  |             |                    | [śnieżnobiały<br>RAL 9016] | ...S [specjalne]<br>+ kolor grzejnika |
|                |   |   |   |   |               |  |  |             |                    | PLN                        | PLN                                   |
| 1200<br>(1194) |    |    |    |    | 500           | 885  | 464  | 1,2651      | F44A01200500000... | 3 549,-                    | 3 974,-                               |
|                |   |   |   |   | 600           | 1061   | 560  | 1,2508      | F44A01200600000... | 3 652,-                    | 4 093,-                               |
|                |   |   |   |   | 750           | 1326   | 708  | 1,2294      | F44A01200750000... | 3 818,-                    | 4 276,-                               |
|                |   |   |   |   | 900           | 1590   | 858  | 1,2080      | F44A01200900000... | 4 034,-                    | 4 516,-                               |
| 1800<br>(1754) |   |   |   |   | 500           | 1222   | 638  | 1,2735      | F44A01800500000... | 4 551,-                    | 5 106,-                               |
|                |   |   |   |   | 600           | 1466   | 771  | 1,2575      | F44A01800600000... | 4 692,-                    | 5 251,-                               |
|                |   |   |   |   | 750           | 1831   | 975  | 1,2334      | F44A01800750000... | 4 899,-                    | 5 490,-                               |
|                |   |   |   |   | 900           | 2196   | 1184   | 1,2094      | F44A01800900000... | 5 191,-                    | 5 814,-                               |
| 2200<br>(2154) |  |  |  |  | 500           | 1482   | 776  | 1,2674      | F44A02200500000... | 5 128,-                    | 5 746,-                               |
|                |   |   |   |   | 600           | 1771   | 941  | 1,2371      | F44A02200600000... | 5 295,-                    | 5 928,-                               |
|                |   |   |   |   | 750           | 2204   | 1199   | 1,1917      | F44A02200750000... | 5 535,-                    | 6 199,-                               |
|                |   |   |   |   | 900           | 2635   | 1467   | 1,1462      | F44A02200900000... | 7 083,-                    | 7 929,-                               |

<sup>(1)</sup> Zgodnie z normą EN 442-2  
CN 2020 7322 19 00. Ceny netto (bez podatku VAT).

UWAGA: Sposób tworzenia numeru artykułu dla grzejników kolorowych podany na str. 32

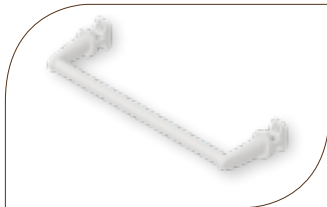
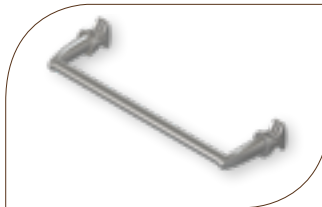
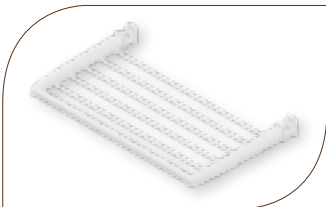
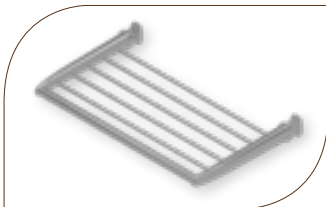
## AKCESORIA

|   |                      |                        |   |                      |                        |  |                      |                              |  |                      |                        |
|---|----------------------|------------------------|---|----------------------|------------------------|--|----------------------|------------------------------|--|----------------------|------------------------|
| Product Class<br>A1S000   | Item Group<br>00AZ10 | ETIM Class<br>EC010858 | Product Class<br>A1S000   | Item Group<br>00AZ10 | ETIM Class<br>EC010858 | Product Class<br>A1S000  | Item Group<br>00AZ10 | ETIM Class<br>EC010858       | Product Class<br>A1S000  | Item Group<br>00AZ10 | ETIM Class<br>EC010858 |
|    |                      |                        |    |                      |                        |    |                      |                              |   |                      |                        |
| <b>Wieszak typ V biały</b>  |                      |                        | <b>Wieszak typ V chrom</b>  |                      |                        | <b>Wieszak ręcznikowy okrągły biały</b>  |                      |                              | <b>Wieszak ręcznikowy okrągły chrom</b>  |                      |                        |
| Product Class<br>A1S000   | Item Group<br>00AZ10 | ETIM Class<br>EC010858 | Product Class<br>A1S000   | Item Group<br>00AZ10 | ETIM Class<br>EC010858 | Product Class<br>A1S000  | Item Group<br>00AZ10 | ETIM Class<br>EC010858       | Product Class<br>A1S000  | Item Group<br>00AZ10 | ETIM Class<br>EC010858 |
|   |                      |                        |   |                      |                        |   |                      |                              |  |                      |                        |
| <b>Wieszak okrągły biały</b>  |                      |                        | <b>Wieszak okrągły chrom</b>  |                      |                        | <b>Wieszak prosty biały</b>  |                      |                              | <b>Wieszak prosty chrom</b>  |                      |                        |
| Product Class<br>A1S000   | Item Group<br>00AZ10 | ETIM Class<br>EC010858 | Product Class<br>A1S000   | Item Group<br>00AZ10 | ETIM Class<br>EC010858 | Product Class<br>A1S000  |                      | Item Group<br>00AZ10         | ETIM Class<br>EC010858   |                      |                        |
|  |                      |                        |  |                      |                        |  |                      |                              |  |                      |                        |
| <b>Półka biała</b>  |                      |                        | <b>Półka chrom</b>  |                      |                        | <b>Wieszak PIATO CHIUSO</b>  |                      | 1 - Zamknięty<br>2 - Otwarty |  |                      |                        |







Grzejniki dekoracyjne wzbogacone są praktycznymi akcesoriami. Wszystkie akcesoria można zamontować łatwo i szybko. Dzięki chromowaniu akcesoria pasują do wszystkich kolorów grzejników dekoracyjnych.





# WYPOSAŻENIE DODATKOWE

## Wyposażenie dodatkowe

|  | OPIS   | nr artykułu           | cena PLN           |
|--|--|-----------------------|--------------------|
|    | <b>Chromowany trójnik T</b><br>przeznaczony do zamontowania grzałki w grzejnikach BERLIN i WIEDEŃ  | AZ1EH000P000100SCHRO  | 205,-              |
|  |  | Product Class: A1S000 | Item Group: 00AZ10 |
|  |  | ETIM Class: EC003025  |                    |
|    | <b>Kątowy zestaw zaworowy do instalacji jedno-, lub dwururowej</b><br>przeznaczony do grzejników<br>BERLIN-VM, BERLIN-T VM, WIEDEŃ, PIATO, PIATO CHIUSO i PIATO SPA  | AZ1SP00GG00010A0      | 285,-              |
|  | instalacja jednorurowa   | AZ1SP00GG00010A0      | 285,-              |
|  | instalacja dwururowa   | AZ1TP00GG00010A0      | 285,-              |
|  |  | Product Class: A1S000 | Item Group: 00VDJ0 |
|  |  | ETIM Class: EC011296  |                    |
|    | <b>Przelotowy zestaw zaworowy do instalacji jedno-, lub dwururowej</b><br>przeznaczony do grzejników<br>FLORENCJA-T, BERLIN-VM, BERLIN-T, PIATO, PIATO CHIUSO i PIATO SPA  | AZ1SP00GG00010T0      | 285,-              |
|  | instalacja jednorurowa   | AZ1SP00GG00010T0      | 285,-              |
|  | instalacja dwururowa   | AZ1TP00GG00010T0      | 285,-              |
|  |  | Product Class: A1S000 | Item Group: 00VDJ0 |
|  |  | ETIM Class: EC011296  |                    |
|   | <b>Kątowy zestaw zaworowy do instalacji dwururowej z zamienionym miejscem zasilania i powrotu (zasilanie z prawej, powrót z lewej strony)</b><br>przeznaczony do grzejników<br>PIZA, WIEDEŃ, BERLIN-VM, BERLIN-T VM, PIATO, PIATO CHIUSO i PIATO SPA | AZ1TP00GG10010A0      | 285,-              |
|  |  | Product Class: A1S000 | Item Group: 00VDJ0 |
|  |  | ETIM Class: EC011296  |                    |
|  | <b>Osłona dla kąowego zestawu zaworowego</b><br>RAL 9016 śnieżnobiały  | AZ1MV000C00010A0      | 91,-               |
|  | kolorowa R... [RAL], S... [specjalne]  | AZ1MV000C00010A.....  | 181,-              |
|  | chromowana   | AZ1MV000C00010ASCHRO  | 182,-              |
|  |  | Product Class: A1S000 | Item Group: 00AZ10 |
|  |  | ETIM Class: EC010858  |                    |
|  | <b>Osłona dla przelotowego zestawu zaworowego</b><br>RAL 9016 śnieżnobiały   | AZ1MV000C00010T0      | 91,-               |
|  | kolorowa R... [RAL], S... [specjalne]  | AZ1MV000C00010T.....  | 181,-              |
|  | chromowana   | AZ1MV000C00010TSCHRO  | 182,-              |
|  |  | Product Class: A1S000 | Item Group: 00AZ10 |
|  |  | ETIM Class: EC010858  |                    |

# WYPOSAŻENIE DODATKOWE

## Grzałka elektryczna



Dobór grzałki do grzejników dekoracyjnych: Odpowiednie przyporządkowanie grzałek elektrycznych do grzejników dekoracyjnych i przewidzianych pozycji mocowania znajdują się w tabelach mocy, szkicach poglądowych oraz instrukcjach obsługi poszczególnych rodzin grzejników dekoracyjnych i należy ich koniecznie przestrzegać.

|                         |                      |                        |
|-------------------------|----------------------|------------------------|
| Product Class<br>A1S000 | Item Group<br>00AZ10 | ETIM Class<br>EC001118 |
|-------------------------|----------------------|------------------------|

### Grzałka elektryczna do grzejników dekoracyjnych za wyjątkiem: FLORENCJA-T, PIATO, PIATO CHIUSO i PIATO SPA

| wydajność przy 60 °C [W] | nr artykułu<br>wtyczka z uziemieniem | cena PLN | nr artykułu<br>wtyczka z uziemieniem i włącznikiem | cena PLN |
|--------------------------|--------------------------------------|----------|--|----------|
| 300                      | AZ1EH030A0001000                     | 867,-    | AZ1EH030B0001000                                   | 1 168,-  |
| 600                      | AZ1EH062A0001000                     | 918,-    | AZ1EH062B0001000                                   | 1 219,-  |
| 900                      | AZ1EH092A0001000                     | 976,-    | AZ1EH092B0001000                                   | 1 274,-  |

### Grzałka elektryczna G 3/8 do grzejników PIATO

| wydajność przy 60 °C [W] | nr artykułu      | cena PLN | nr artykułu      | cena PLN |
|--------------------------|------------------|----------|------------------|----------|
| 300                      | AZ1EH030A2001000 | 790,-    | AZ1EH030B2001000 | 975,-    |
| 600                      | AZ1EH060A2001000 | 847,-    | AZ1EH060B2001000 | 1 039,-  |

|                         |                      |                        |
|-------------------------|----------------------|------------------------|
| Product Class<br>A1S000 | Item Group<br>00AZ10 | ETIM Class<br>EC001118 |
|-------------------------|----------------------|------------------------|

## Grzałka elektryczna do grzejników dekoracyjnych za wyjątkiem: FLORENCJA-T, PIATO, PIATO CHIUSO i PIATO SPA

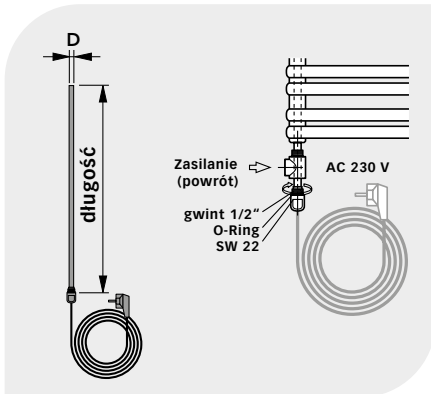

Efekt samoregulacji - zależnie od temperatury grzałka elektryczna reguluje temperaturę płynu grzewczego samodzielnie przez zmianę oporu elektrycznego.

### grzałka elektryczna

|                  | EH 300 *<br>EHS 300 ** | EH 600 *<br>EHS 600 ** | EH 900 *<br>EHS 900 ** |
|------------------|------------------------|------------------------|------------------------|
| napięcie         | AC 230 V               | AC 230 V               | AC 230 V               |
| moc grzałki      | 300 W przy 60 °C       | 600 W przy 60 °C       | 900 W przy 60 °C       |
| długość grzałki  | 285 mm                 | 525 mm                 | 750 mm                 |
| średnica grzałki | 11 mm                  | 11 mm                  | 11 mm                  |
| długość przewodu | 1500 mm                | 1500 mm                | 1500 mm                |

| nr artykułu                             | AZ1EH030A0001000 | AZ1EH062A0001000 | AZ1EH092A0001000 |
|---|------------------|------------------|------------------|
| wtyczka z uziemieniem *                 |                  |                  |                  |
| wtyczka z uziemieniem i wyłącznikiem ** | AZ1EH030B0001000 | AZ1EH062B0001000 | AZ1EH092B0001000 |

### podłączenia:

\* wtyczka z uziemieniem  
\*\* wtyczka z uziemieniem i wyłącznikiem

stopień ochrony  
IP 64  
IP 40



**Sposób postępowania po zamocowaniu grzałki elektrycznej:** Grzejnik przed uruchomieniem musi być napełniony wodą i odpowietrzony. W razie użycia grzałki elektrycznej, przyrost objętości wody musi być skompensowany poprzez otwarcie zaworu powrotnego. Zaleca się także zamknięcie głowicy termostatycznej na zasilaniu.

**Dobór grzałki do grzejników dekoracyjnych:** Odpowiednie przyporządkowanie grzałek elektrycznych do grzejników dekoracyjnych i przewidzianych pozycji mocowania znajdują się w tabelach mocy, szkicach poglądowych oraz instrukcjach obsługi poszczególnych rodzin grzejników dekoracyjnych i należy ich koniecznie przestrzegać.

|                         |                      |                        |
|-------------------------|----------------------|------------------------|
| Product Class<br>A1S000 | Item Group<br>00AZ10 | ETIM Class<br>EC001118 |
|-------------------------|----------------------|------------------------|

## grzałka elektryczna G 3/8 PIATO

| grzałka elektryczna | E 300 *<br>ES 300 ** | E 600 *<br>ES 600 ** |
|---------------------|----------------------|----------------------|
| napięcie            | AC 230 V             | AC 230 V             |
| moc grzałki         | 300 W                | 600 W                |
| długość grzałki     | 515 mm               | 750 mm               |
| średnica grzałki    | 12,5 mm              | 12,5 mm              |
| długość przewodu    | 1500 mm              | 1500 mm              |

| nr artykułu             | AZ1EH030A2001000 | AZ1EH060A2001000 |
|-------------------------|------------------|------------------|
| wtyczka z uziemieniem * |                  |                  |

| wtyczka z uziemieniem i wyłącznikiem ** | AZ1EH030B2001000 | AZ1EH060B2001000 |
|---|------------------|------------------|
|---|------------------|------------------|

| podłączenia:                            | stopień ochrony |
|---|-----------------|
| * wtyczka z uziemieniem                 | IP 54           |
| ** wtyczka z uziemieniem i wyłącznikiem | IP 40           |



## Chromowany trójnik T

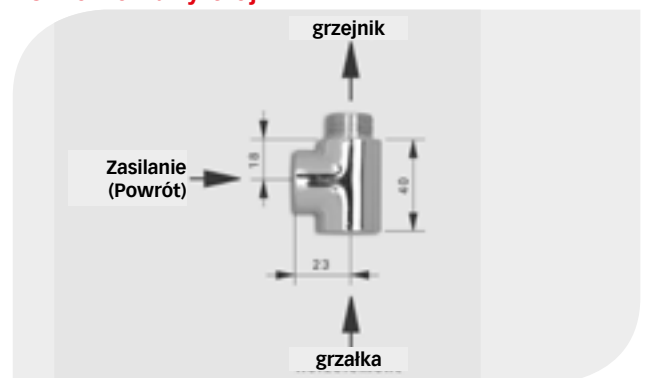
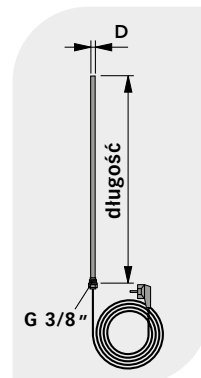

### Chromowany trójnik T

W przypadku użycia grzałki elektrycznej, w niektórych modelach grzejników dekoracyjnych występuje konieczność użycia trójnika T w celu podłączenia samej grzałki do grzejnika. Dotyczy następujących to modeli: WIEDEN i BERLIN.

# PALETA KOLORÓW

## KOLOR PODSTAWOWY

RAL 9016  
Traffic white

## KOLORY RAL

|  |                                     |                            |                                      |                                  |                                       |                                      |                                 |
|--|-------------------------------------|----------------------------|--------------------------------------|----------------------------------|---------------------------------------|--------------------------------------|---------------------------------|
| RAL 1004<br>Golden yellow              | RAL 1012<br>Lemon yellow            | RAL 1023<br>Traffic yellow | RAL 1027<br>Curry yellow             | RAL 1033<br>Dahlia yellow        | RAL 2003<br>Pastel orange             | RAL 2004<br>Pure orange              | RAL 3000<br>Flame red           |
| RAL 3005<br>Wine red                   | RAL 3014<br>Antique pink            | RAL 3015<br>Light pink     | RAL 4002<br>Red violet               | RAL 4007<br>Purple violet        | RAL 4008<br>Signal violet             | RAL 4009<br>Pastel violet            | RAL 5001<br>Green blue          |
| RAL 5002<br>Ultramarine blue           | RAL 5009<br>Azure blue              | RAL 5014<br>Pigeon blue    | RAL 5015<br>Sky blue                 | RAL 5017<br>Traffic blue         | RAL 5022<br>Night blue                | RAL 6004<br>Blue green               | RAL 6019<br>Pastel green        |
| RAL 6033<br>Mint turquoise             | RAL 6034<br>Pastel turquoise        | RAL 7001<br>Silver grey    | RAL 7013<br>Brown grey               | RAL 7015<br>Slate grey           | RAL 7016<br>Anthracite grey           | RAL 7021<br>Black grey               | RAL 7024<br>Graphite grey       |
| RAL 7030<br>Stone grey                 | RAL 7035<br>Light grey              | RAL 7037<br>Dusty grey     | RAL 7040<br>Window grey              | RAL 8017<br>Chocolate brown      | RAL 8019<br>Grey brown                | RAL 9001<br>Cream                    | RAL 9005<br>Jet black           |
| RAL 9006<br>White aluminium            | RAL 9007<br>Grey aluminium          | RAL 9010<br>Pure White     | RAL 040 80 05<br>Caffé Latte (S0222) | RAL 120 70 70<br>E-Green (S0221) | RAL 120 80 60<br>Modern green (S0220) | RAL 150 60 60<br>Green Apple (S0219) | RAL 250-2<br>Lemon Glow (S0182) |
| RAL 290 40 45<br>Mystic Purple (S0185) | RAL 290 70 20<br>Mauve Haze (S0178) |                            |                                      |                                  |                                       |                                      |                                 |

## KOLORY SPECJALNE

|                                  |                                   |                                      |                                      |                     |                     |                      |                        |
|----------------------------------|-----------------------------------|--------------------------------------|--------------------------------------|---------------------|---------------------|----------------------|------------------------|
| S0075<br>Jasmine                 | S0077<br>Magnolia                 | S0084<br>Anemone                     | S0087<br>Bahama beige                | S0088<br>Manhattan  | S0091<br>Pergamon   | S0094<br>Natura      | S0164<br>Banana        |
| S0102<br>Metal Grey <sup>2</sup> | S0104<br>Metal Black <sup>2</sup> | S0141<br>Black Textured <sup>1</sup> | S0142<br>White Textured <sup>1</sup> | S0143<br>Light Grey | S0144<br>Brown Grey | S0145<br>Creme White | S0146<br>Anodic Bronze |
| S0147<br>Anodic Brown            | S0148<br>Anodic Black             | S0149<br>Anodic Natura               | S0201<br>Metal Alu <sup>2</sup>      |                     |                     |                      |                        |

<sup>1</sup> kolor strukturalny

<sup>2</sup> kolor metaliczny

**Sposób tworzenia numeru artykułu dla grzejników i akcesoriów w kolorze wygląda następująco:**

W przypadku zamawiania grzejnika lub osprzętu w kolorze śnieżnobiałym **RAL 9016 śnieżnobiały [0]** nr artykułu wygląda następująco:

• Grzejnik BERLIN (796x500): F45A008005000000

W przypadku zamawiania grzejnika w kolorze **RAL [R]** lub specjalnym **[S]** nr artykułu wygląda następująco:

• Grzejnik BERLIN (796x500) RAL 3000: F45A008005000000**R3000**

• Grzejnik BERLIN (796x500) S0164: F45A008005000000**S0164**

**UWAGA:**

Numer artykułów dla kolorów od RAL 040 80 05 do RAL 290 70 20 należy opisywać jak dla kolorów specjalnych używając oznaczeń podanych w nawiasach (np: RAL 040 80 50 opisujemy jako S0222).

**DOŁĄTA ZA KOLOR SPOZA PREZENTOWANEJ PALETY +50% DO CENY GRZEJNIKA W KOLORZE ŚNIEŻNOBIAŁYM RAL 9016.**

Prezentowane kolory w formie drukowanej bądź elektronicznej należy traktować jako poglądowe. Zmiany techniczne zastrzeżone!



**SKRÓCONE KODY KOLORÓW DLA GRZEJNIKÓW WIELOKOLOROWYCH: PIATO CHIUSO,  
BERLIN-VM SPA, WIEDEŃ-VM SPA**

|             |                          |          |
|-------------|--------------------------|----------|
| RAL 9016 00 | RAL 6034 AY              | S0075 EY |
| RAL 1004 05 | RAL 7001 B1              | S0077 F3 |
| RAL 1012 10 | RAL 7013 BC              | S0084 EW |
| RAL 1023 20 | RAL 7015 BD              | S0087 EX |
| RAL 1027 23 | RAL 7016 BE              | S0088 FM |
| RAL 1033 26 | RAL 7021 BF              | S0091 EZ |
| RAL 2003 34 | RAL 7024 BI              | S0094 F0 |
| RAL 2004 35 | RAL 7030 BK              | S0164 F2 |
| RAL 3000 44 | RAL 7035 BQ              | S0102 I2 |
| RAL 3005 49 | RAL 7037 BS              | S0104 I4 |
| RAL 3014 55 | RAL 7040 BV              | S0141 I7 |
| RAL 3015 56 | RAL 8017 CF              | S0142 I8 |
| RAL 4002 69 | RAL 8019 CG              | S0143 I9 |
| RAL 4007 74 | RAL 9001 CP              | S0144 IA |
| RAL 4008 75 | RAL 9005 CT              | S0145 IB |
| RAL 4009 76 | RAL 9006 CU              | S0146 HW |
| RAL 5001 79 | RAL 9007 CV              | S0147 HX |
| RAL 5002 80 | RAL 9010 CW              | S0148 IC |
| RAL 5009 86 | S0222 IM (RAL 040 80 05) | S0149 ID |
| RAL 5014 91 | S0221 IL (RAL 120 70 70) | S0201 IG |
| RAL 5015 92 | S0220 IK (RAL 120 80 60) |          |
| RAL 5017 93 | S0219 IJ (RAL 150 60 60) | chrom D5 |
| RAL 5022 98 | S0182 FX (RAL 250-2)     |          |
| RAL 6004 A6 | S0185 GO (RAL 290 40 45) |          |
| RAL 6019 AL | S0178 FZ (RAL 290 70 20) |          |
| RAL 6033 AX |                          |          |

**PRZYKŁAD 1:**

kolor:

oznaczenie koloru w numerze artykułu dla grzejnika jednokolorowego:

oznaczenie skrótowe koloru w numerze artykułu dla grzejnika wielokolorowego:

**RAL 7013 Brown Grey**  
**R7013**  
**BC**

**PRZYKŁAD 2:**

kolor:

oznaczenie koloru w numerze artykułu dla grzejnika jednokolorowego:

oznaczenie skrótowe koloru w numerze artykułu dla grzejnika wielokolorowego:

**RAL 040 80 05 Caffè Latte**  
**S0222**  
**IM**

**PRZYKŁAD 3:**

kolor:

oznaczenie koloru w numerze artykułu dla grzejnika jednokolorowego:

oznaczenie skrótowe koloru w numerze artykułu dla grzejnika wielokolorowego:

**S0102 Metal Grey**  
**S0102**  
**I2**

**SPOSÓB TWORZENIA NUMERU ARTYKUŁU DLA GRZEJNIKÓW WIELOKOLOROWYCH:****1. PIATO CHIUSO**

kolorowy: F9AE011505010G0X $\Delta$   
 np. F9AE011505010G0X $\mathbf{BF}$   
 dla grzejnika PIATO CHIUSO 1150x500  
 w kolorze RAL 7021

dwukolorowy: F9AE011505010G0Y $\Delta\Delta$   
 np. F9AE011505010G0Y $\mathbf{CTBE}$   
 dla grzejnika PIATO CHIUSO 1150x500  
 w kolorze RAL 9005  
 oraz relingami w kolorze RAL 7016

**PIATO CHIUSO**

- 1** grzejnik
- 2** relingi

**2. BERLIN-VM SPA**

kolorowy: F8SE01200500000X $\Delta$   
 np. F8SE01200500000X $\mathbf{BS}$   
 dla grzejnika BERLIN-VM SPA 510x1200  
 w kolorze RAL 7037 ( $\mathbf{BS}$ )

dwukolorowy: F8SE01200500000Y $\Delta\Delta$   
 np. F8SE01200500000Y $\mathbf{BS10}$   
 dla grzejnika BERLIN-VM SPA 510x1200  
 w kolorze RAL 7037 ( $\mathbf{BS}$ ) oraz osłoną zaworu  
 i boków w kolorze RAL 1012 ( $\mathbf{10}$ )

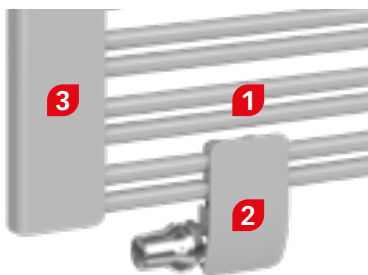
**BERLIN-VM SPA**

- 1** grzejnik
- 2** osłona zaworu
- 3** osłona boków

**3. WIEDEŃ-VM SPA**

kolorowy: F8TE01200500000X $\Delta$   
 np. F8TE01200500000X $\mathbf{44}$   
 dla grzejnika WIEDEŃ-VM SPA 510x1200  
 w kolorze RAL 3000 ( $\mathbf{44}$ )

dwukolorowy: F8TE01200500000Y $\Delta\Delta$   
 np. F8TE01200500000Y $\mathbf{4410}$   
 dla grzejnika WIEDEŃ-VM SPA 510x1200  
 w kolorze RAL 3000 ( $\mathbf{44}$ ) oraz osłoną zaworu  
 i boku w kolorze RAL 1012 ( $\mathbf{10}$ )

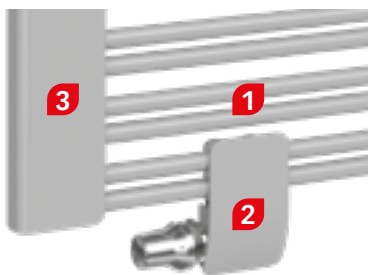
**WIEDEŃ-VM SPA**

- 1** grzejnik
- 2** osłona zaworu
- 3** osłona boku

**UWAGA:**

Dla grzejników BERLIN-VM SPA i WIEDEŃ-VM SPA osłona zaworu i boków/boku zawsze w jednakowym kolorze.



**COSMO**

**ZDROWY KLIMAT  
LEPSZE ŻYCIE**

Dystrybutor w Polsce:  
Grupa BIMs PLUS – Sieć Hurtowni Instalacyjnych

[www.bimsplus.com.pl](http://www.bimsplus.com.pl)

Cennik\_COSMO\_dekoracyjne\_01\_2025\_PL